

第47回栃木県少年サッカー選手権大会 組み合わせ表

栃木県少年サッカー連盟

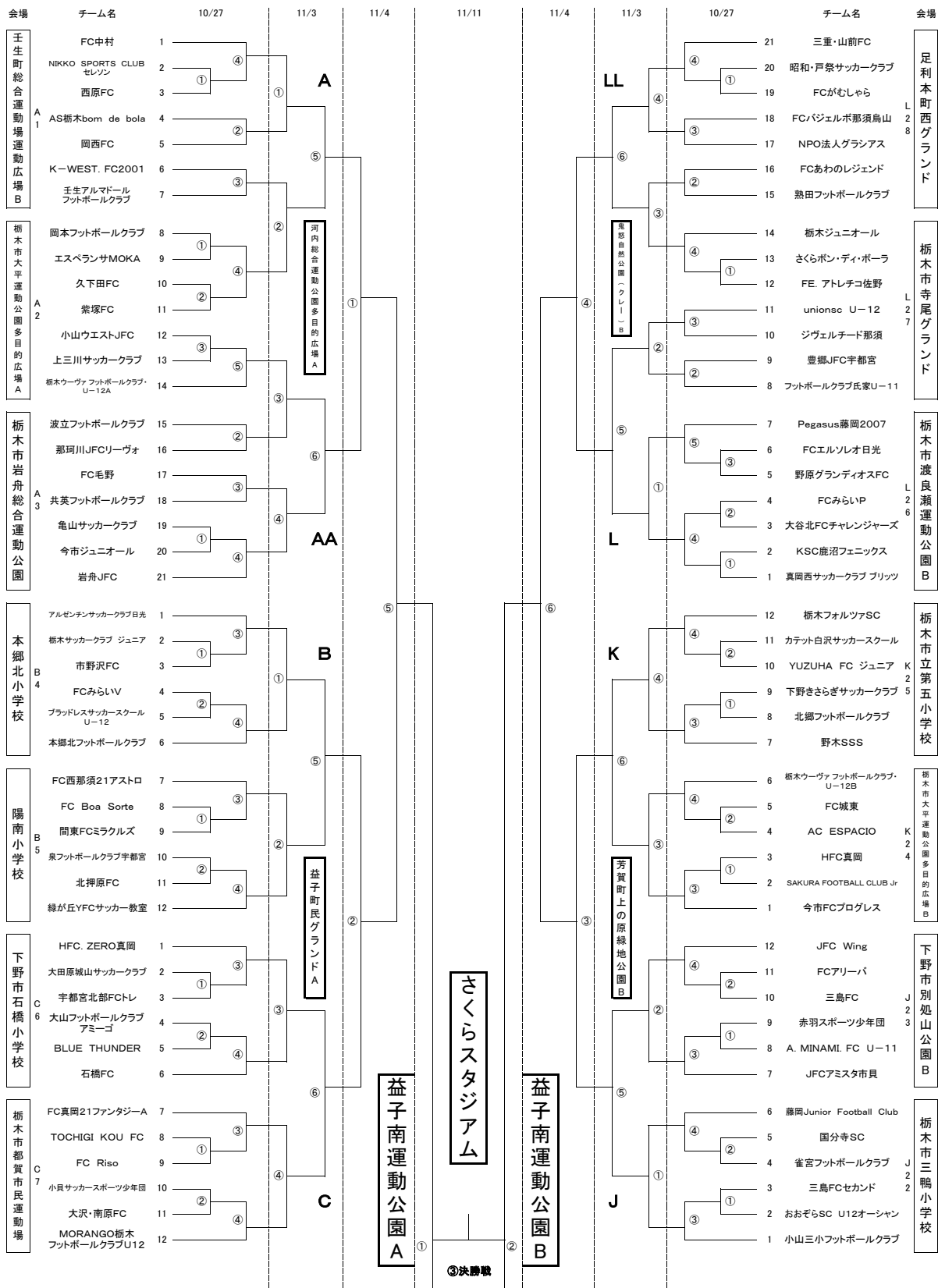

③決勝戦

栃木市合戦場小学校

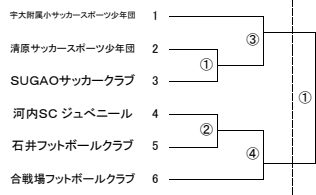

D

壬生町北部運動場

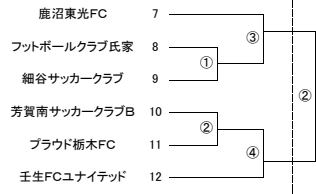

D

壬生町総合運動場運動広場A

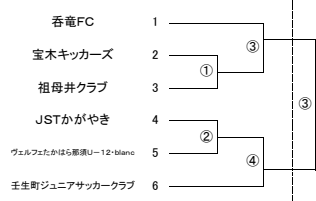

E

栃木市家中小学校

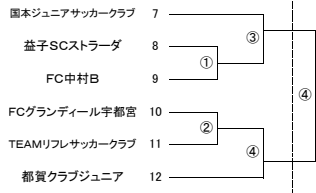

E

鹿沼みどりヶ丘小学校

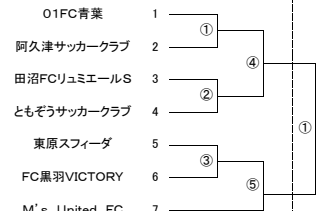

F

小山城北小学校

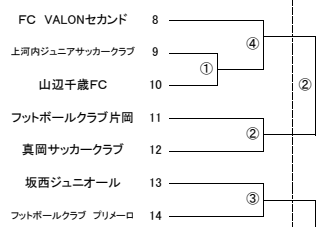

F

栃木市渡良瀬運動公園A

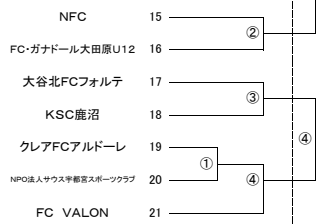

F

①

③決勝戦

さくらスタジアム

I

I

H

GG

G

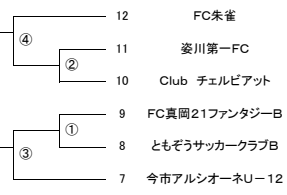

佐野秋山川グラウンド

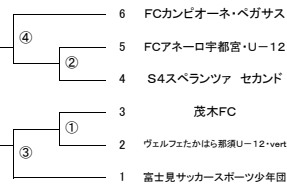

小山城南小学校

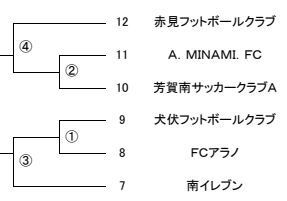

佐野石塚グラウンド

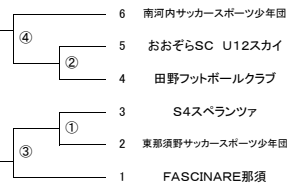

下野市別処山公園A



足利大学グラウンド

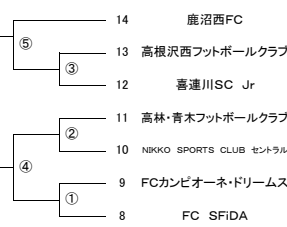

鹿沼西小学校

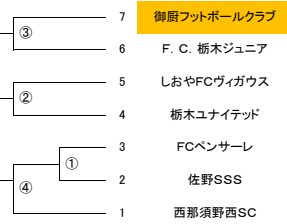

足利本町東グラウンド

御厨フットボールクラブ

第1日 (10月27日) 1回戦・2回戦

第1会場 壬生町総合運動場運動広場B

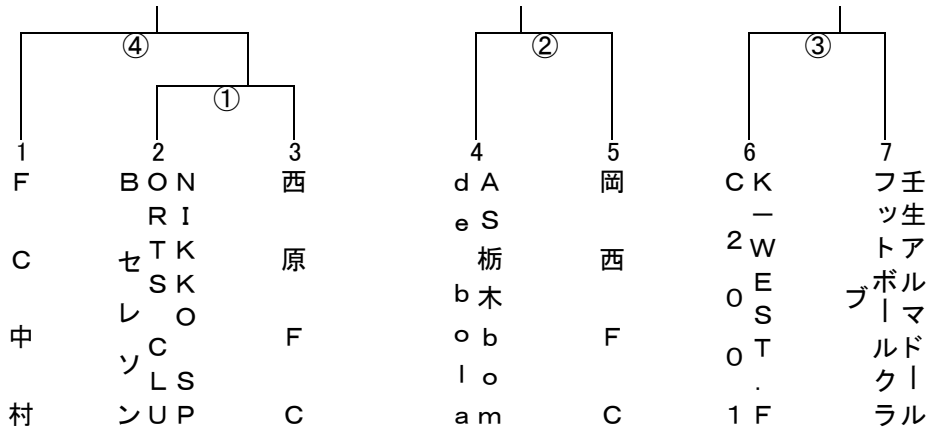

- (主, 副, 副, 4th)
- ① 11:30 NIKKO SPORTS CLUB 0 (-) 0 FC西原 (4, 5, 6, 7)
 - ② 12:20 AS 栃木 bom de bola 0 (-) 0 FC岡西 (1, 2, 3, 6)
 - ③ 13:10 K-WEST. FC 2001 0 (-) 0 壬生アルマドール (5, 3, 1, 2)
 - ④ 14:00 FC中村 0 (-) 0 ①勝 (7, 6, 5, 4)

第1日 (10月27日) 1回戦・2回戦

第2会場 栃木市大平運動公園多目的広場A

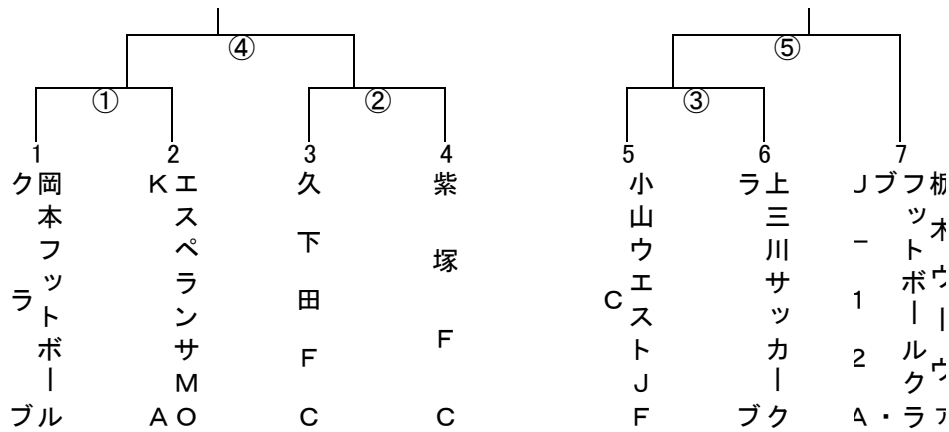

- (主, 副, 副, 4th)
- ① 11:30 岡本フットボールクラブ 0 (-) 0 エスペランサM AO (4, 7, 6, 5)
 - ② 12:20 久下田 FC 0 (-) 0 紫塚 FC (2, 6, 5, 1)
 - ③ 13:10 小山ウエストJFC 0 (-) 0 上三川サッカークラブ (7, 1, 2, 3)
 - ④ 14:00 ①勝 0 (-) 0 ②勝 (5, ②負, 6, 7)
 - ⑤ 14:50 ③勝 0 (-) 0 フットボールクラブ (3, 4, 1, 2)

第1日 (10月27日) 1回戦・2回戦

第3会場 栃木市岩舟総合運動公園

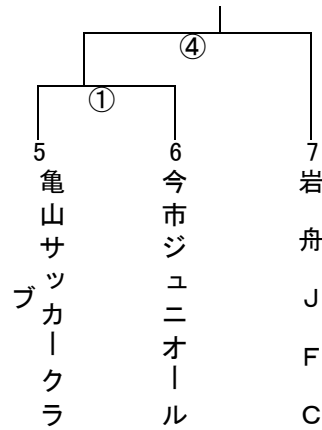
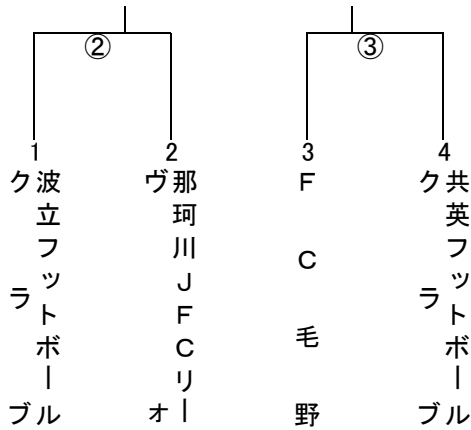

						(主, 副, 副, 4th)
① 11:30	亀山サッカー	0	(-)	0	今市ジュニ	(7, 1, 3, 4)
② 12:20	波立フットボ	0	(-)	0	那珂川JFC	(5, 6, 7, 3)
③ 13:10	FC毛野	0	(-)	0	共英フット	(2, 1, 5, 6)
④ 14:00	①勝	0	(-)	0	岩舟JFC	(4, 3, 2, 1)

第1日 (10月27日) 1回戦・2回戦

第4会場 本郷北小学校

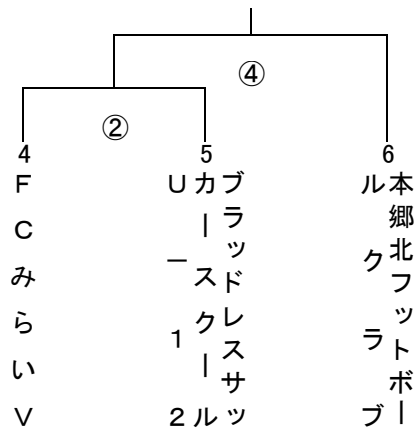
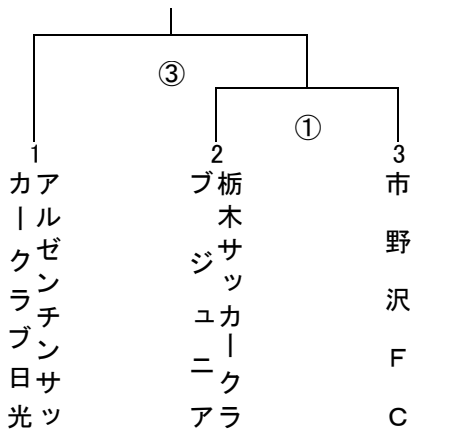

						(主, 副, 副, 4th)
① 11:30	栃木サッカ	0	(-)	0	市野沢FC	(4, 5, 6, 1)
② 12:20	FCみらいV	0	(-)	0	ブラッドレ	(1, 2, 3, 6)
③ 13:10	アルゼンチ	0	(-)	0	①勝	(6, 4, 5, ①負)
④ 14:00	②勝	0	(-)	0	本郷北フッ	(2, 3, 1, ②負)

第1日 (10月27日) 1回戦・2回戦

第5会場 陽南小学校

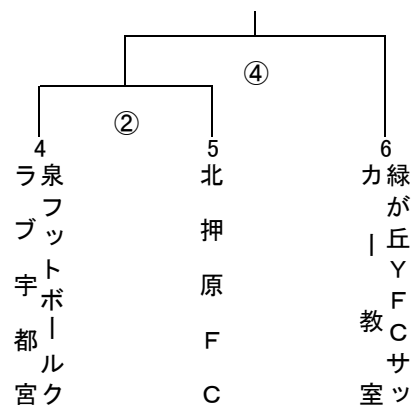
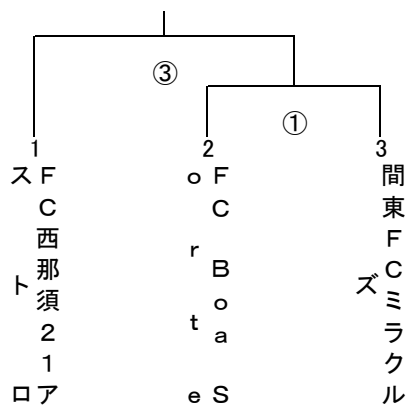

						(主, 副, 副, 4th)
① 11:30	FC Boa Sorete	0	(-)	0	間東FCミラクル	(4, 5, 6, 1)
② 12:20	泉フットボールクラブ宇都宮	0	(-)	0	北押原FC	(1, 2, 3, 6)
③ 13:10	FC西那須21アストロ	0	(-)	0	①勝	(6, 4, 5, ①負)
④ 14:00	②勝	0	(-)	0	緑が丘YFCサッカー教室	(2, 3, 1, ②負)

第1日 (10月27日) 1回戦・2回戦

第6会場 下野市石橋小学校

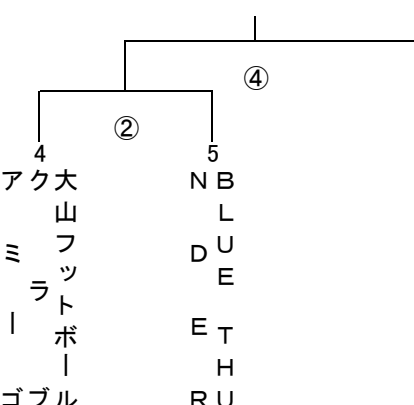
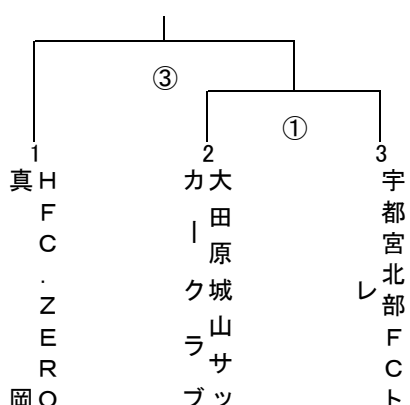

						(主, 副, 副, 4th)
① 11:30	大田原城山サッカークラブ	0	(-)	0	宇都宮北部FC	(4, 5, 6, 1)
② 12:20	大山フットボールクラブ	0	(-)	0	BLUE THUNDER	(1, 2, 3, 6)
③ 13:10	HFC. ZERO 真岡	0	(-)	0	①勝	(6, 4, 5, ①負)
④ 14:00	②勝	0	(-)	0	石橋FC	(2, 3, 1, ②負)

第1日 (10月27日) 1回戦・2回戦

第7会場 栃木市都賀市民運動場

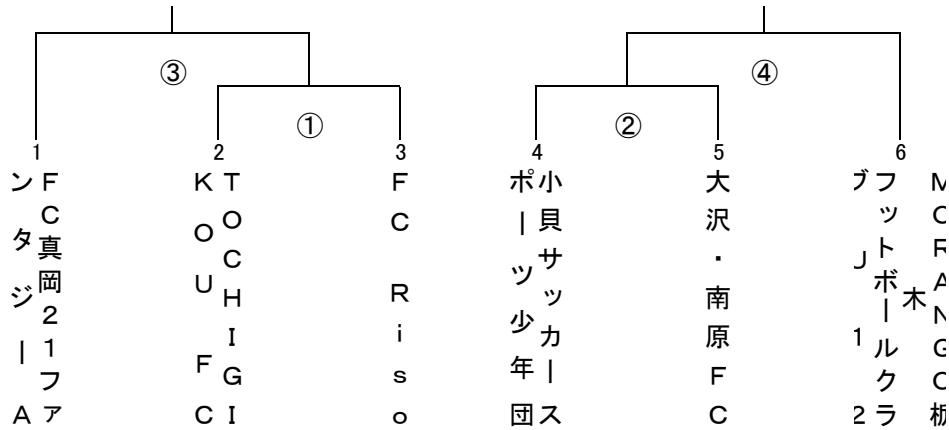

(主, 副, 副, 4th)

- ① 11:30 TOCHIGI KO 0 (-) 0 FC Riso (4, 5, 6, 1)
U F C
- ② 12:20 小貝サッカース 0 (-) 0 大沢・南原FC (1, 2, 3, 6)
ポーツ少年団
- ③ 13:10 FC真岡21ファ 0 (-) 0 ①勝 (6, 4, 5, ①負)
ンタジーA
- ④ 14:00 ②勝 0 (-) 0 MORANGO栃 (2, 3, 1, ②負)
木

第1日 (10月27日) 1回戦・2回戦

第8会場 栃木市合戦場小学校

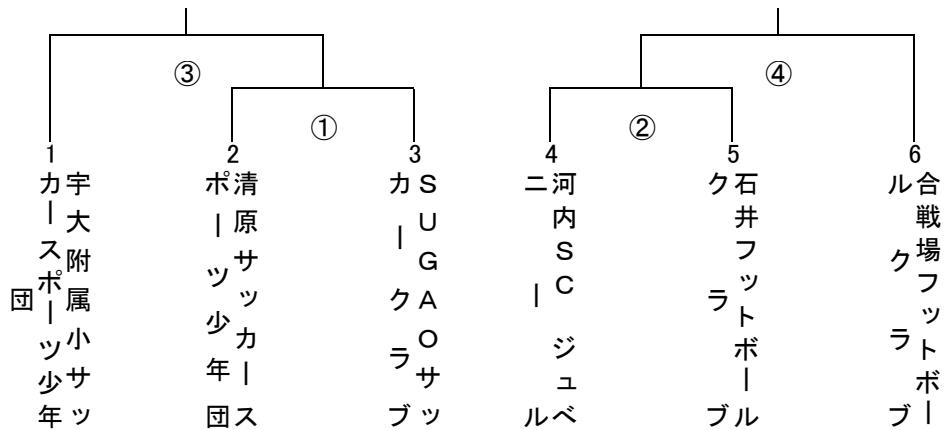

(主, 副, 副, 4th)

- ① 11:30 清原サッカース 0 (-) 0 SUGAOサッ (4, 5, 6, 1)
ポーツ少年団 カークラブ
- ② 12:20 河内SC ジュベ 0 (-) 0 石井フットボー (1, 2, 3, 6)
ニール ルクラブ
- ③ 13:10 宇大附属小 0 (-) 0 ①勝 (6, 4, 5, ①負)
サッカースポー
- ④ 14:00 ②勝 0 (-) 0 合戦場フット (2, 3, 1, ②負)
ボールクラブ

第1日 (10月27日) 1回戦・2回戦

第9会場 壬生町北部運動場

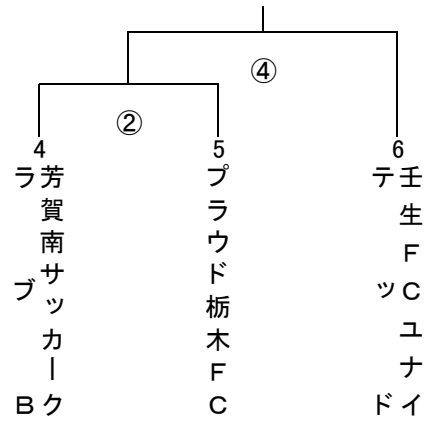
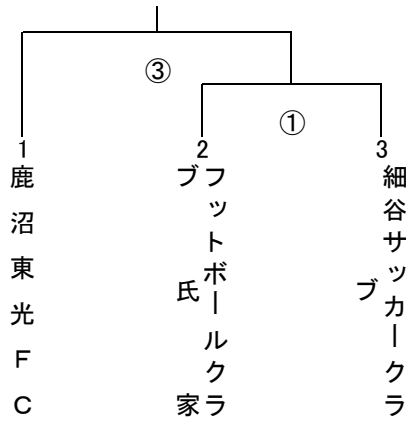

					(主, 副, 副, 4th)
① 11:30	フットボールクラブ	0	(-)	0	細谷サッカークラブ (4, 5, 6, 1)
② 12:20	芳賀南サッカークラブ	0	(-)	0	プラウド栃木FC (1, 2, 3, 6)
③ 13:10	鹿沼東光FC	0	(-)	0	①勝 (6, 4, 5, ①負)
④ 14:00	②勝	0	(-)	0	壬生FCユナイテッド (2, 3, 1, ②負)

第1日 (10月27日) 1回戦・2回戦

第10会場 壬生町総合運動場運動広場A

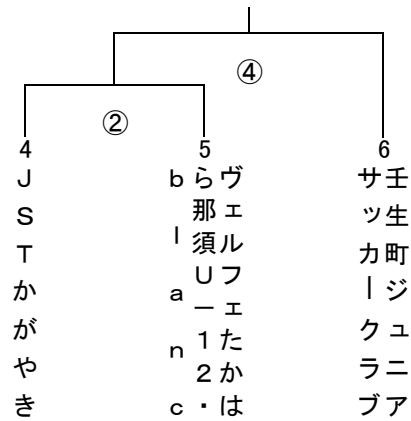
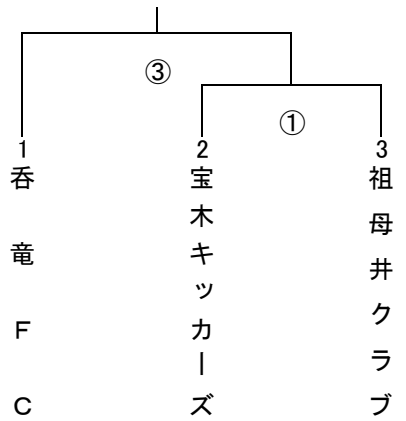

					(主, 副, 副, 4th)
① 11:30	宝木キッカーズ	0	(-)	0	祖母井クラブ (4, 5, 6, 1)
② 12:20	JSTかがやき	0	(-)	0	ヴェルフェたかはら那須U-12・bl (1, 2, 3, 6)
③ 13:10	呑竜FC	0	(-)	0	①勝 (6, 4, 5, ①負)
④ 14:00	②勝	0	(-)	0	壬生町ジュニアサッカークラブ (2, 3, 1, ②負)

第1日 (10月27日) 1回戦・2回戦

第11会場 栃木市家中小学校

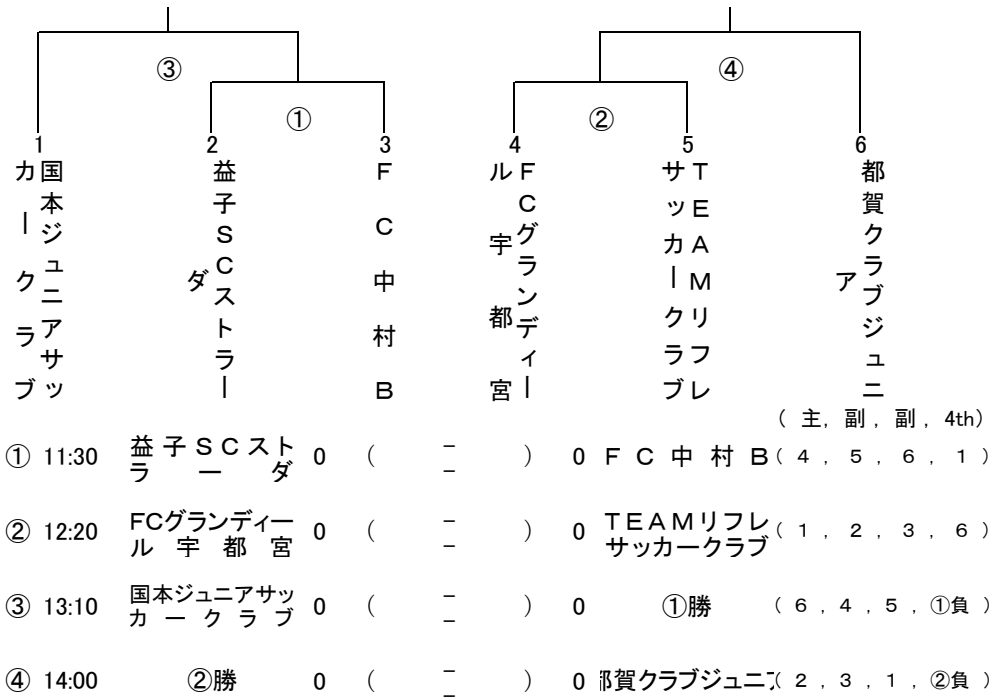

第1日 (10月27日) 1回戦・2回戦

第12会場 鹿沼みどりヶ丘小学校

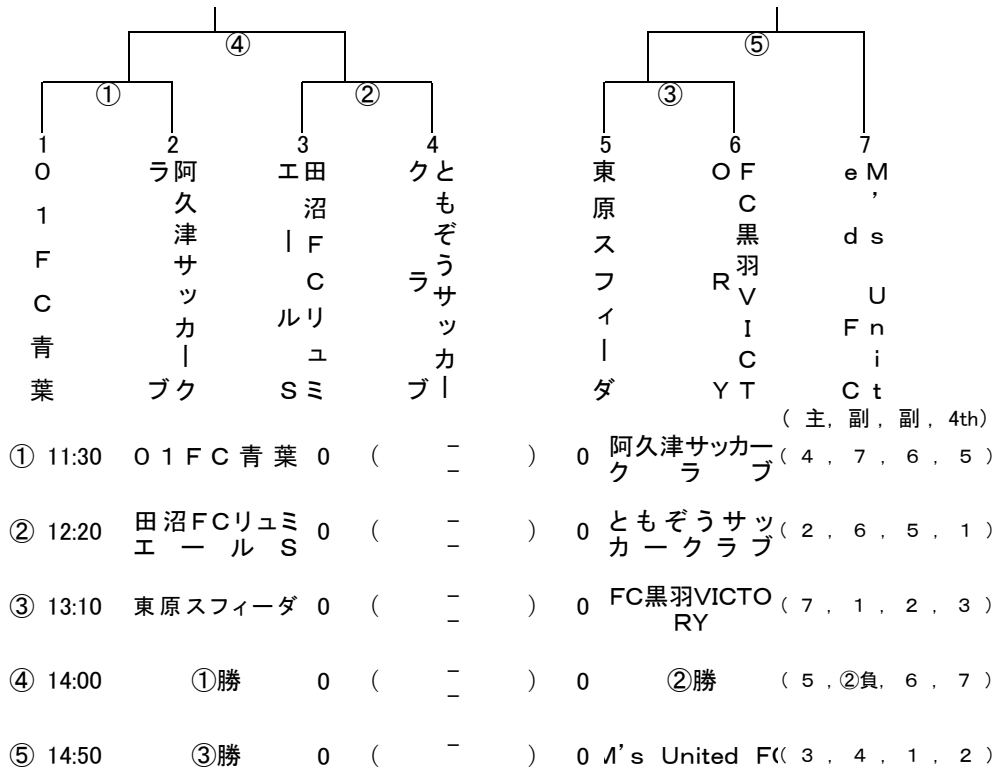

第1日 (10月27日) 1回戦・2回戦

第13会場 小山市城北小学校

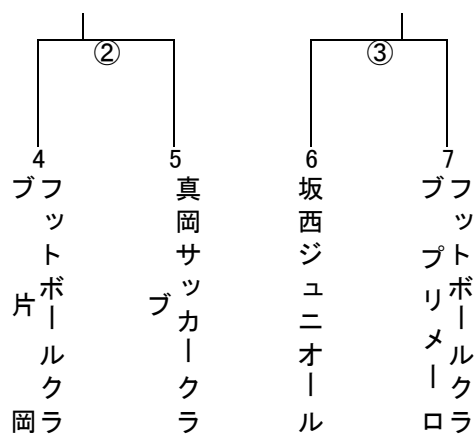
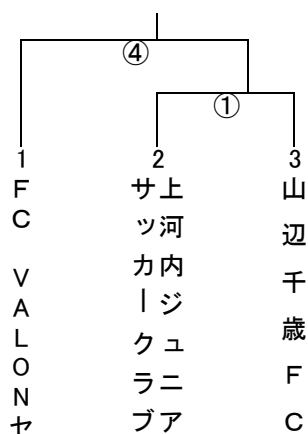

- (主, 副, 副, 4th)
- ① 11:30 上河内ジュニアサッカークラブ 0 (-) 0 山辺千歳FC (4, 5, 6, 7)
 - ② 12:20 フットボールクラブ片岡 0 (-) 0 真岡サッカークラブ (1, 2, 3, 6)
 - ③ 13:10 坂西ジュニオール 0 (-) 0 フットボールクラブプリメー (5, 3, 1, 2)
 - ④ 14:00 C VALONセカン 0 (-) 0 ①勝 (7, 6, 5, 4)

第1日 (10月27日) 1回戦・2回戦

第14会場 栃木市渡良瀬運動公園A

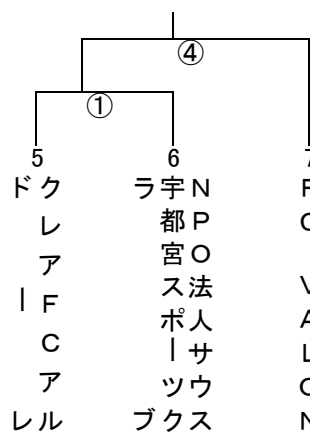
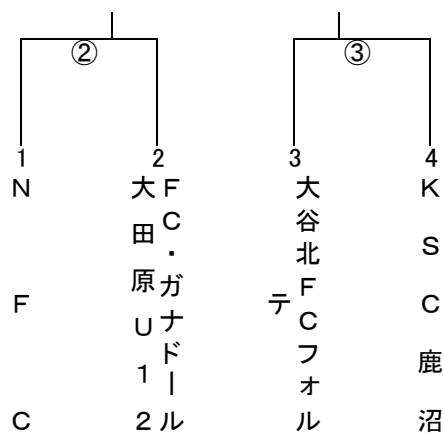

- (主, 副, 副, 4th)
- ① 11:30 クレアFCアルドール 0 (-) 0 NPO法人サウス宇都宮 (7, 1, 3, 4)
 - ② 12:20 NFC 0 (-) 0 FC・ガナドール大田原U12 (5, 6, 7, 3)
 - ③ 13:10 大谷北FCフォテ 0 (-) 0 KSC鹿沼 (2, 1, 5, 6)
 - ④ 14:00 ①勝 0 (-) 0 FC VALON (4, 3, 2, 1)

第1日 (10月27日) 1回戦・2回戦

第15会場 足利本町東グラウンド

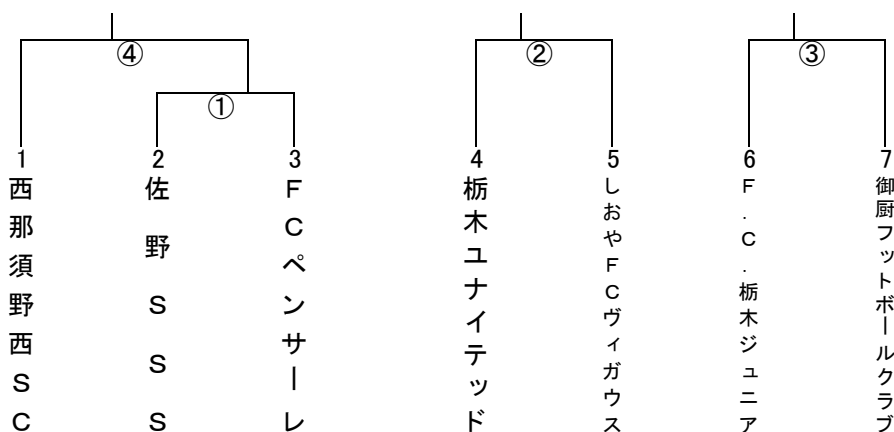

(主, 副, 副, 4th)

- ① 11:30 佐野SSS 0 (-) 0 FCペンサーレ (4, 5, 6, 7)
- ② 12:20 栃木ユナイテッド 0 (-) 0 しおやFCヴィガウス (1, 2, 3, 6)
- ③ 13:10 F.C. 栃木ジュニア 0 (-) 0 御厨フットボールクラブ (5, 3, 1, 2)
- ④ 14:00 西那須野西SC 0 (-) 0 ①勝 (7, 6, 5, 4)

第1日 (10月27日) 1回戦・2回戦

第16会場 鹿沼西小学校

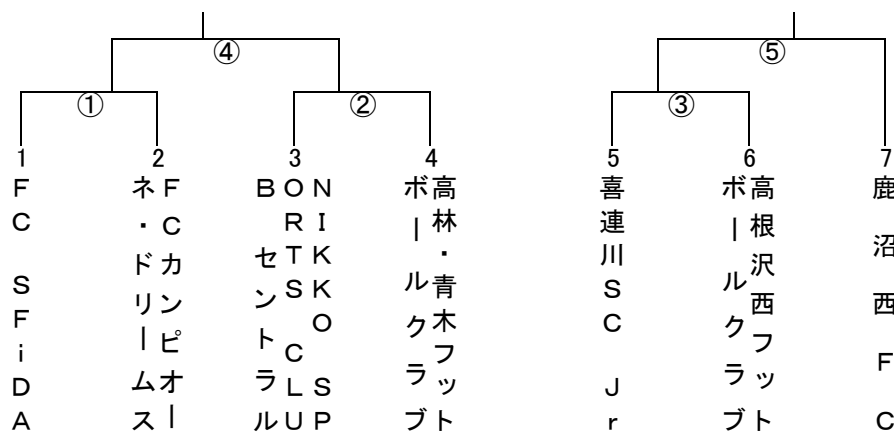

(主, 副, 副, 4th)

- ① 11:30 FC SFiDA 0 (-) 0 FCカンピオーネ・ド・リームス (4, 7, 6, 5)
- ② 12:20 NIKKO SPORTS CLUB セントラル 0 (-) 0 高林・青木フットボールクラブ (2, 6, 5, 1)
- ③ 13:10 喜連川SC Jr 0 (-) 0 高根沢西フットボールクラブ (7, 1, 2, 3)
- ④ 14:00 ①勝 0 (-) 0 ②勝 (5, ②負, 6, 7)
- ⑤ 14:50 ③勝 0 (-) 0 鹿沼西FC (3, 4, 1, 2)

第1日 (10月27日) 1回戦・2回戦

第17会場 足利大学グランド

	②		③			④	
1	2	3	4	5	6	7	
トJ	ル上	J	サシ	ル大	BON	F足	
F	三	F	シャル	谷	RI	利	
ウ	川	C	カム	東	TK	ト	
C	フ	フ	ーグ	フ	オSK	レ	
	ツ	ズ	クラ	ツ	ンC	ヴィ	
	ラ	アイ	ラン	ラ	LS	イー	
利	ト	ター	ブツ	ト	ゼUP	ー	
ラ	ボ	イー		ボ		タ	
	ブ			ブ			
	イー						
							(主, 副, 副, 4th)
① 11:30	大谷東フット	0 (-)	0	NIKKO SPO	(7, 1, 3, 4)		
	ボールクラブ			RTS CLUB			
② 12:20	JFC足利ラ	0 (-)	0	上三川フットボ	(5, 6, 7, 3)		
	トウール			ルクラブ			
③ 13:10	JFCファイター	0 (-)	0	シャルムグラン	(2, 1, 5, 6)		
	ズ			ツサッカークラ			
④ 14:00	①勝	0 (-)	0	足利トレヴィー	(4, 3, 2, 1)		
				タFC			

第1日 (10月27日) 1回戦・2回戦

第18会場 下野市別処山公園A

		③				④	
1	2	①	3	4	5	6	
E F	ス東		S 4	ク田	1お	ポ南	
A	ポ那		スペ	野	お	河	
S	須		ラン	フ	ぞ	内	
C	ツ野		ツ	ット	ら	ツサ	
那	サ		ア	ラ	S	少	
I	少			ト	カC	年	
N	年			ボー	イU	カ	
A	カ			ブル		年	
須	団					カ	
R	!					少	
						カ	
						ス	
							(主, 副, 副, 4th)
① 11:30	東那須野サッ	0 (-)	0	S 4 スペラン	(4, 5, 6, 1)		
	カースポーツ少			ツ			
② 12:20	田野フットボー	0 (-)	0	おおぞらSC	(1, 2, 3, 6)		
	ルクラブ			U 1 2 スカイ			
③ 13:10	FASCINARE	0 (-)	0	①勝	(6, 4, 5, ①負)		
	那 須						
④ 14:00	②勝	0 (-)	0	南河内サッ	(2, 3, 1, ②負)		
				カースポーツ少			

第1日 (10月27日) 1回戦・2回戦

第19会場 佐野石塚グラウンド

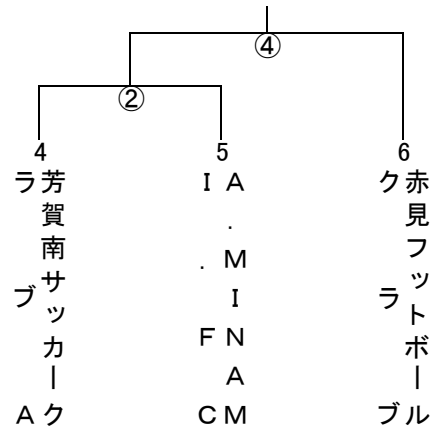
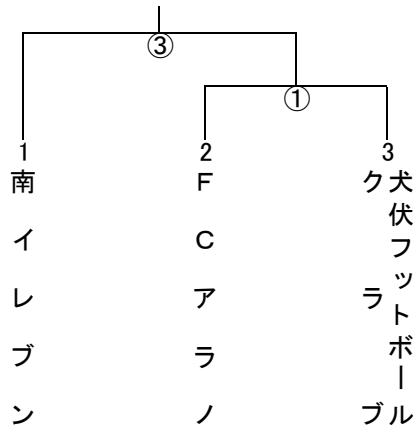

							(主, 副, 副, 4th)
①	11:30	F C アラノ	0 (-)	0	犬伏フットボール	クラブ	(4, 5, 6, 1)
②	12:20	芳賀南サッカー	0 (-)	0	A. MINAMI. F C		(1, 2, 3, 6)
③	13:10	南イレブン	0 (-)	0	①勝		(6, 4, 5, ①負)
④	14:00	②勝	0 (-)	0	赤見フットボール	クラブ	(2, 3, 1, ②負)

第1日 (10月27日) 1回戦・2回戦

第20会場 小山城南小学校

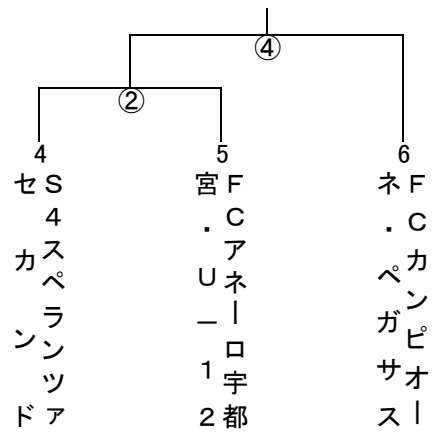
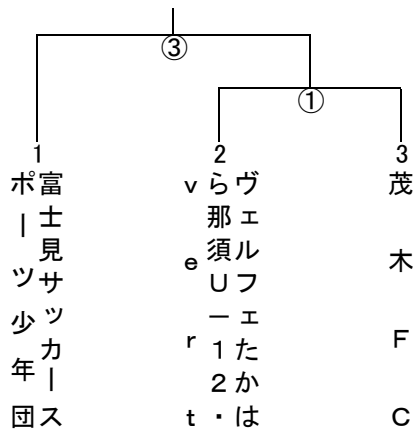

							(主, 副, 副, 4th)
①	11:30	ヴェルフェたかはら那須U-1	0 (-)	0	茂木 F C		(4, 5, 6, 1)
②	12:20	S4スペランツァセカンド	0 (-)	0	FCアネーロ宇都宮・U-12		(1, 2, 3, 6)
③	13:10	富士見サッカー少年団	0 (-)	0	①勝		(6, 4, 5, ①負)
④	14:00	②勝	0 (-)	0	FCカンピオーネ・ペガサス		(2, 3, 1, ②負)

第1日 (10月27日) 1回戦・2回戦

第2 1会場 佐野秋山川グラウンド

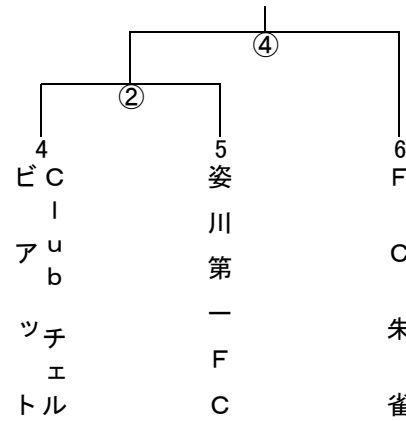
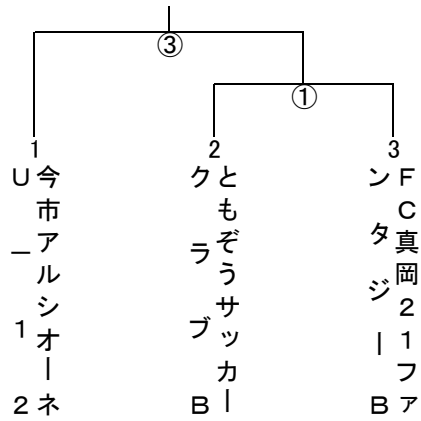

						(主, 副, 副, 4th)
① 11:30	ともぞうサッカークラブ	0	(-)	0	FC真岡21ファウンタジーB	(4, 5, 6, 1)
② 12:20	Club チェルビ ア ッ ト	0	(-)	0	姿川第一FC	(1, 2, 3, 6)
③ 13:10	今市アルシオーネU-12	0	(-)	0	①勝	(6, 4, 5, ①負)
④ 14:00	②勝	0	(-)	0	F C 朱雀	(2, 3, 1, ②負)

第1日 (10月27日) 1回戦・2回戦

第2 2会場 栃木市三鴨小学校

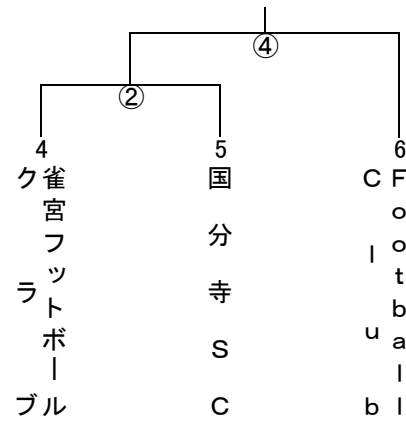
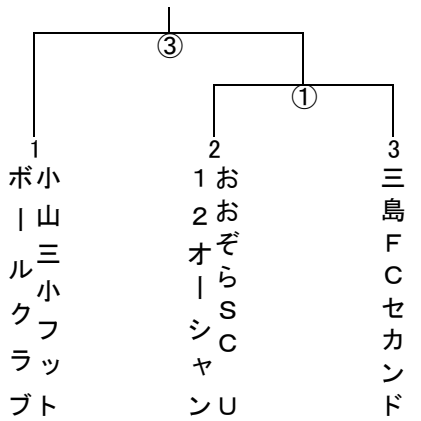

						(主, 副, 副, 4th)
① 11:30	おおぞらSC U12オーシャ	0	(-)	0	三島FCセカンド	(4, 5, 6, 1)
② 12:20	雀宮フットボールクラブ	0	(-)	0	国分寺SC	(1, 2, 3, 6)
③ 13:10	小山三小フットボールクラブ	0	(-)	0	①勝	(6, 4, 5, ①負)
④ 14:00	②勝	0	(-)	0	藤岡Junior Football Club	(2, 3, 1, ②負)

第1日 (10月27日) 1回戦・2回戦

第23会場 下野市別処山公園B

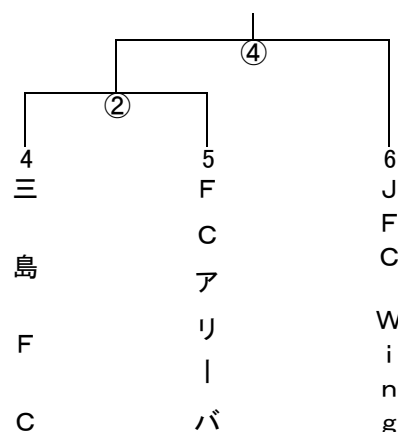
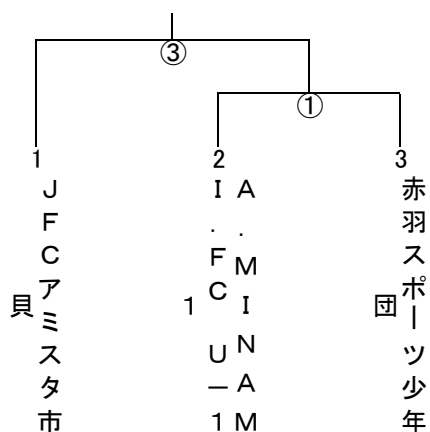

(主, 副, 副, 4th)

① 11:30	A. MINAMI. FC U-11	0 (0 - 0)	0	赤羽スポーツ少年団 (4, 5, 6, 1)
② 12:20	三島FC	0 (0 - 0)	0	FCアリーバ (1, 2, 3, 6)
③ 13:10	JFCアミスタ市貝	0 (0 - 0)	0	①勝 (6, 4, 5, ①負)
④ 14:00	②勝	0 (0 - 0)	0	JFC Wing (2, 3, 1, ②負)

第1日 (10月27日) 1回戦・2回戦

第24会場 栃木市大平運動公園多目的広場B

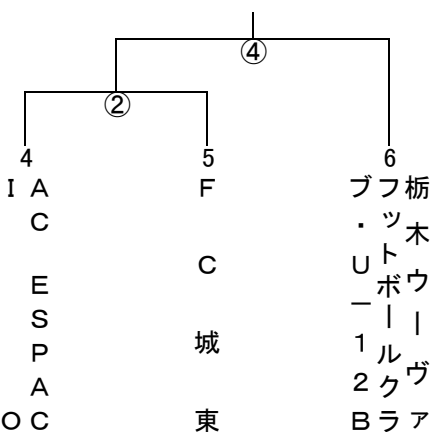
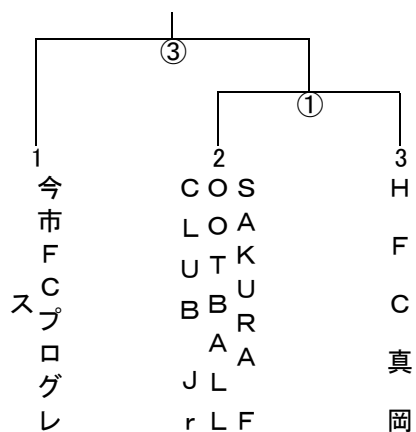

(主, 副, 副, 4th)

① 11:30	SAKURA FOOTBALL CLUB	0 (0 - 0)	0	HFC真岡 (4, 5, 6, 1)
② 12:20	AC ESPACIO	0 (0 - 0)	0	FC城東 (1, 2, 3, 6)
③ 13:10	今市FCプログレ	0 (0 - 0)	0	①勝 (6, 4, 5, ①負)
④ 14:00	②勝	0 (0 - 0)	0	栃木ウーヴァー12クラブ (2, 3, 1, ②負)

第1日 (10月27日) 1回戦・2回戦

第25会場 栃木市立第五小学校

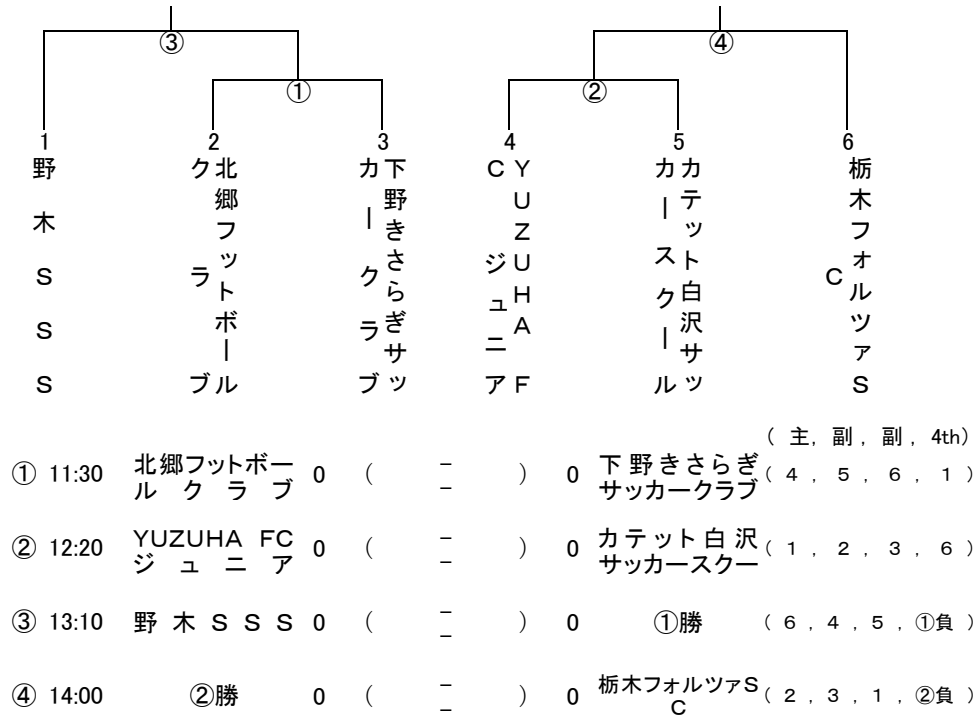

第1日 (10月27日) 1回戦・2回戦

第26会場 栃木市渡良瀬運動公園B

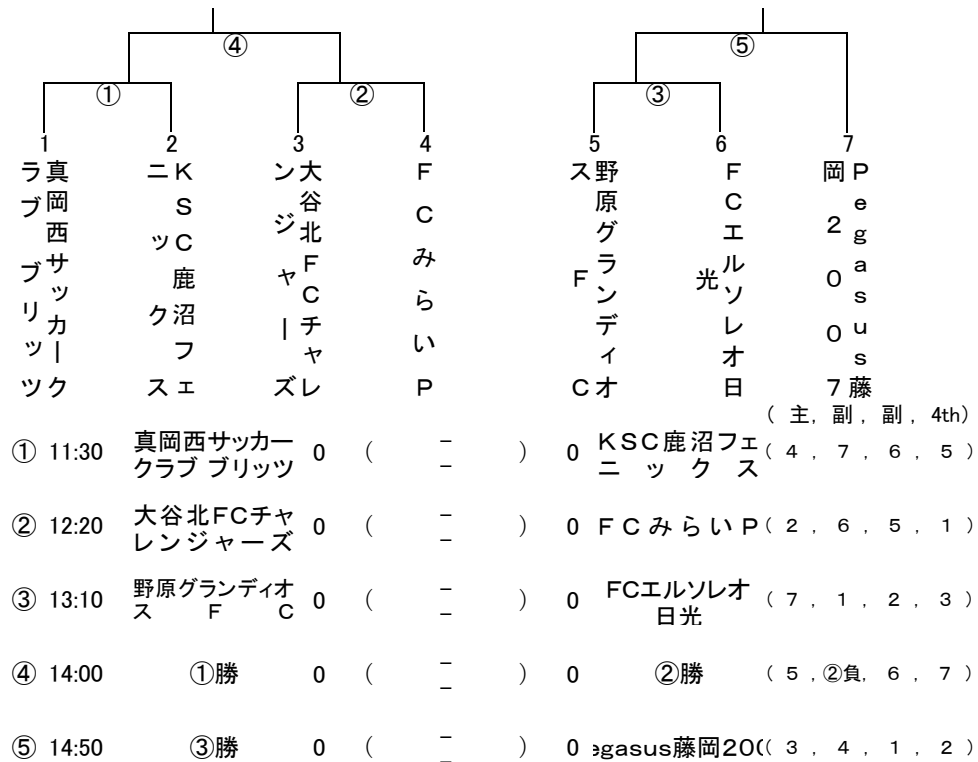

第1日 (10月27日) 1回戦・2回戦

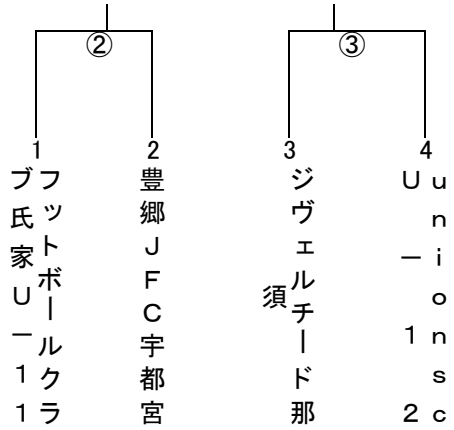

- ① 11:30 FE. アトレチコ 野 0 (-)
- ② 12:20 フットボールクラブ 0 (-)
- ③ 13:10 ジヴェルチード 0 (-)
- ④ 14:00 ①勝 0 (-)

第27会場 栃木市寺尾グラウンド

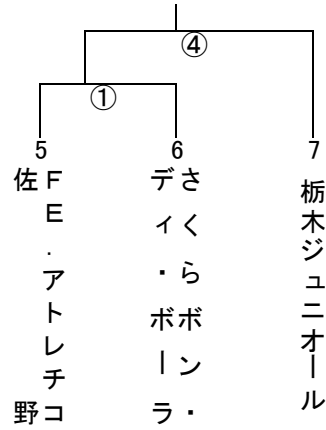

- (主, 副, 副, 4th)
- 0 さくらボン・ (7, 1, 3, 4)
 - 0 豊郷JFC宇都宮 (5, 6, 7, 3)
 - 0 unionsc U- (2, 1, 5, 6)
 - 0 栃木ジュニ (4, 3, 2, 1)

第1日 (10月27日) 1回戦・2回戦

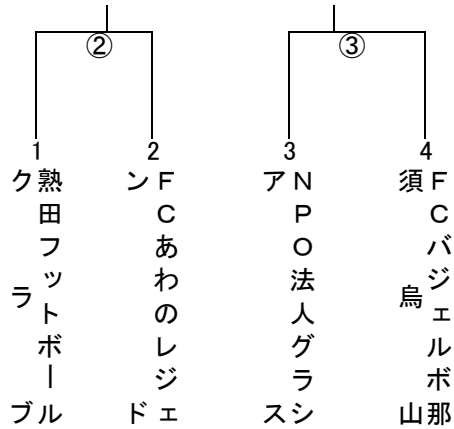

- ① 11:30 FCがむしゃら 0 (-)
- ② 12:20 熟田フットボール 0 (-)
- ③ 13:10 NPO法人グラス 0 (-)
- ④ 14:00 ①勝 0 (-)

第28会場 足利本町西グラウンド

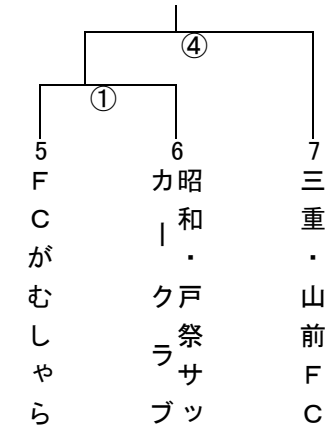

- (主, 副, 副, 4th)
- 0 昭和・戸祭サッ (7, 1, 3, 4)
 - 0 FCあわのレ (5, 6, 7, 3)
 - 0 FCバジエルボ (2, 1, 5, 6)
 - 0 三重・山前FC (4, 3, 2, 1)